

# 初めにお読みください。

## 作る際に用意する物

デザインナイフ カッターマット スチール定規 ピンセット 木工用ボンド  
プラモデル用塗料 爪楊枝 針金 (0,2 mm) ミシン糸

## 印刷する用紙について

型紙は、0.15mm 程度の厚みのマット紙に印刷します。

## 綺麗に作るには。

切抜く際はデザインナイフを使いましょう、直線を切る時は定規をあてましょう。

折目をインクの切れたボールペンなどで、なぞって折目を作ります。

谷折の場合は両端に少し切れ目を入れて定規を当てて折目をつけます。

切抜いた後はパーツの裏面に部品番号を書きます。

組立後のエッジなど紙の白い部分が見える所は、プラモデル用塗料で塗装するとリアルに仕上がります。





接着には速乾タイプの木工用ボンドが適しています。

少し水で溶いて筆塗りすると使いやすいです。

## 完成品について

完成したモデルは日の当たらない場所に保管しましょう。

# 組立説明書

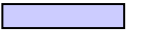
	山折
	谷折
	部品の貼付線
	貼付け
	丸める(曲線を付ける)
	裏面

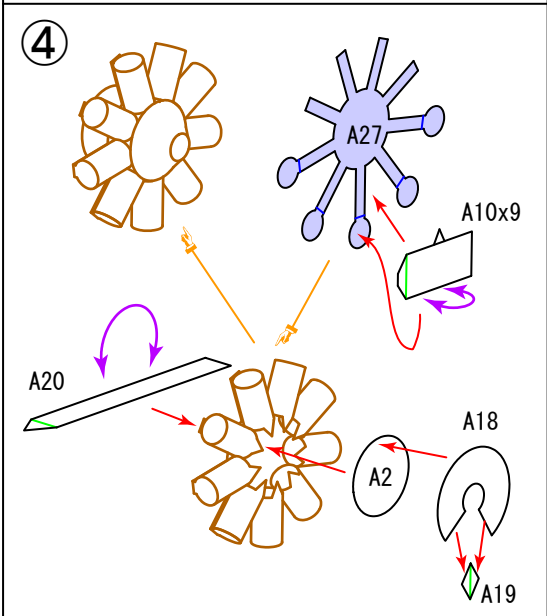
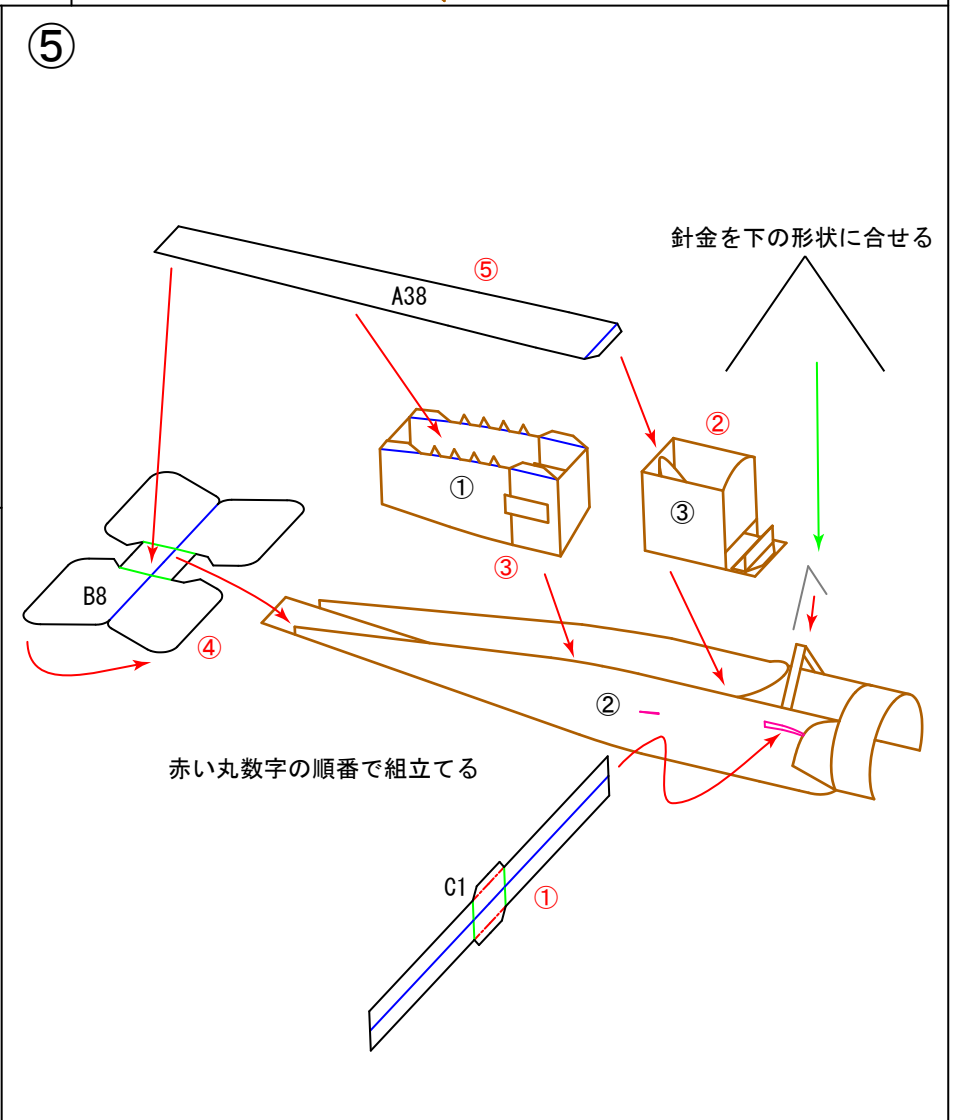
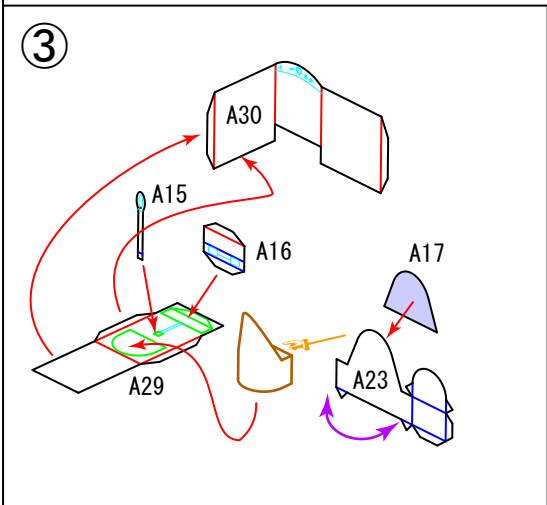
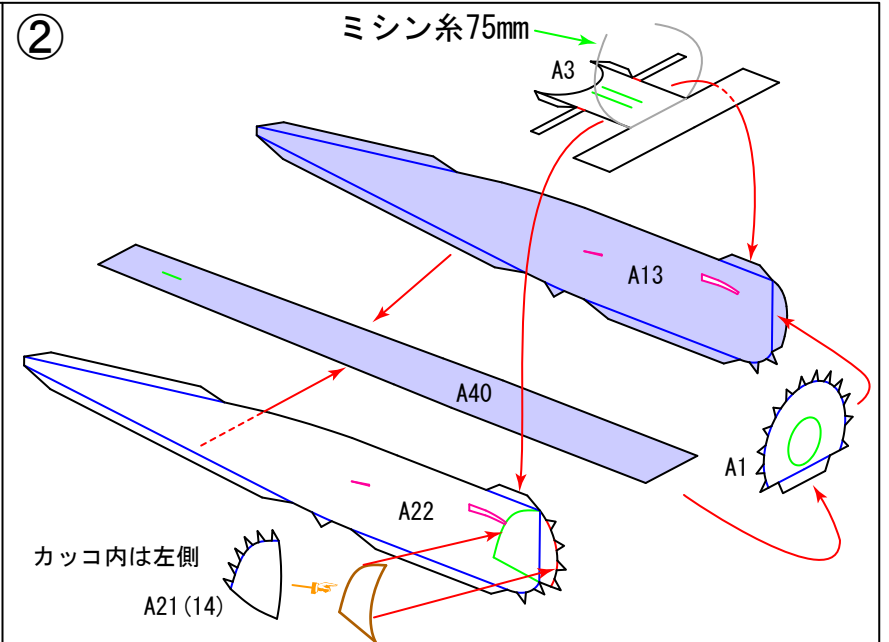
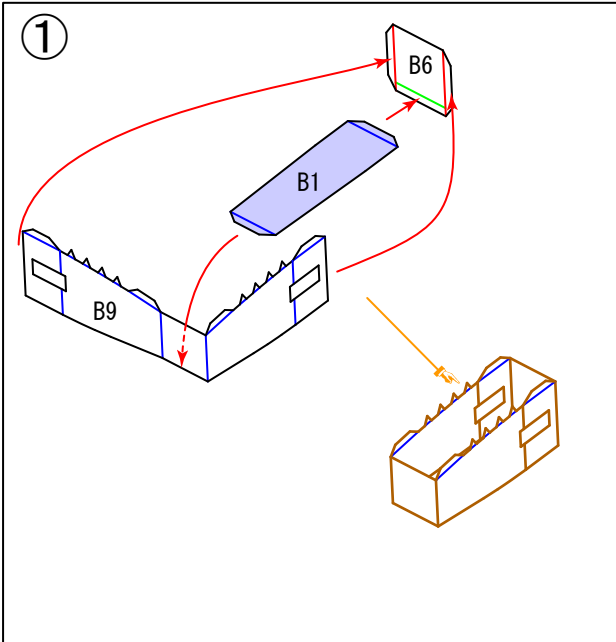

⑥

A4は、ミシン糸を着けた後に貼付けます  
ミシン糸は、針金に着けます

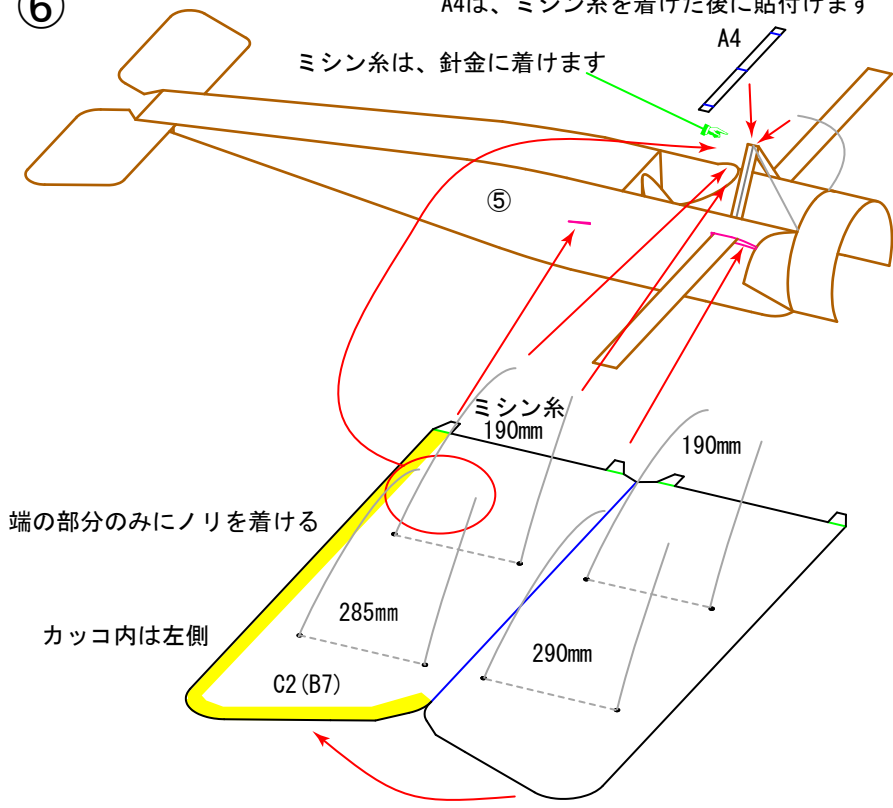

⑦

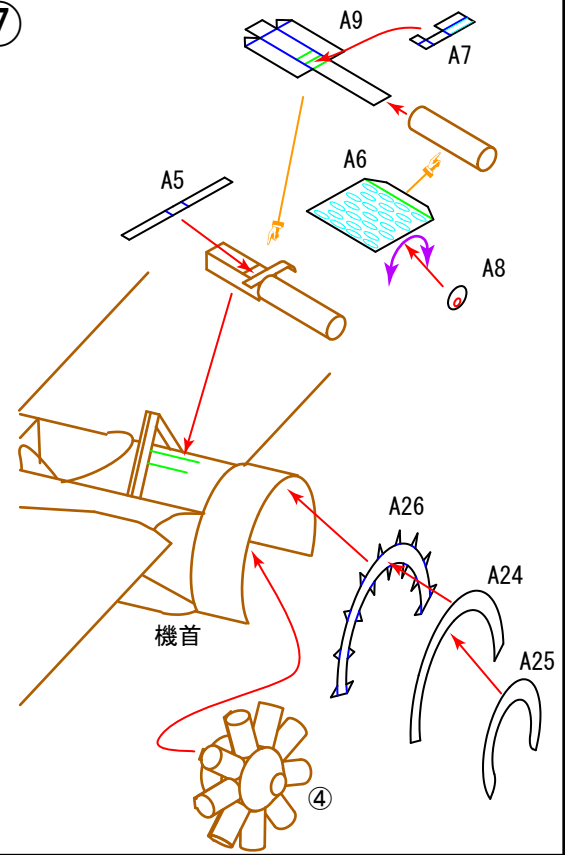

⑧

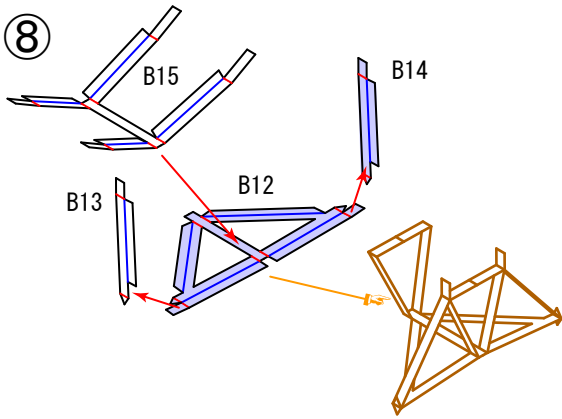

⑨

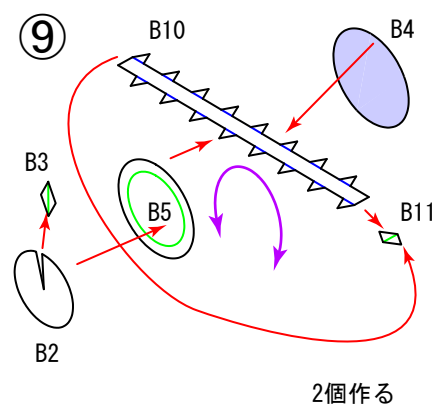

⑩

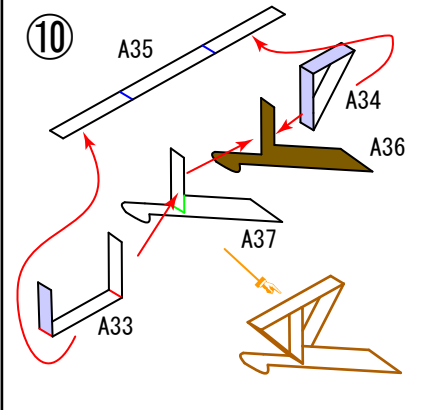

⑪

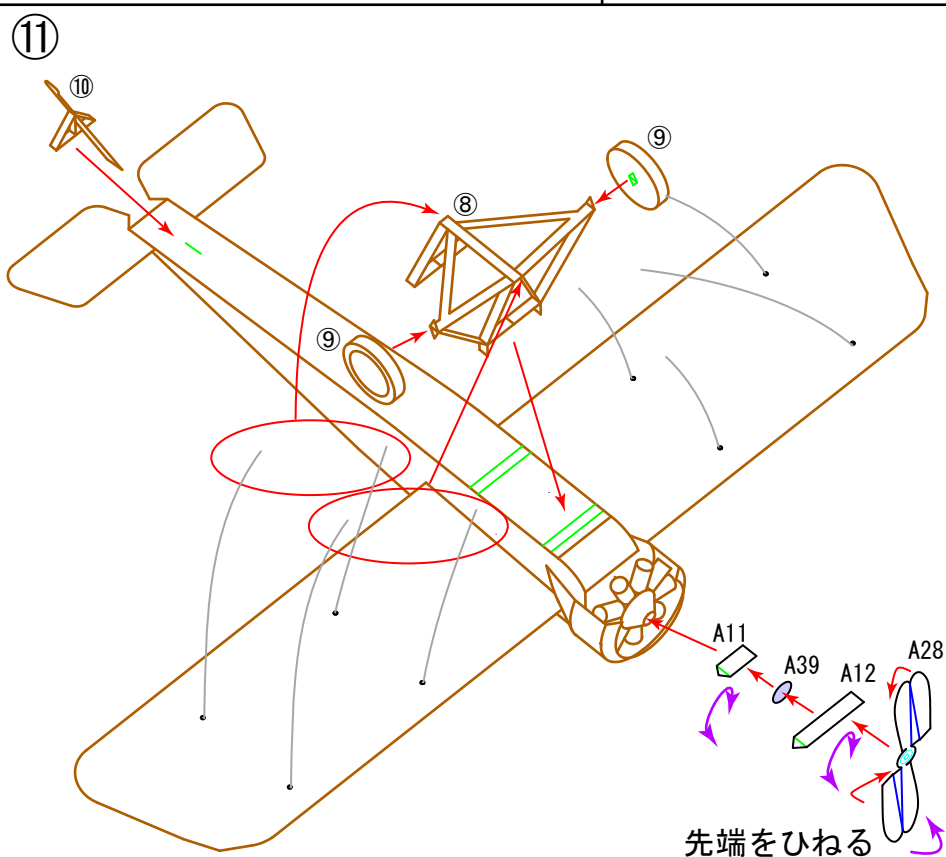

⑫

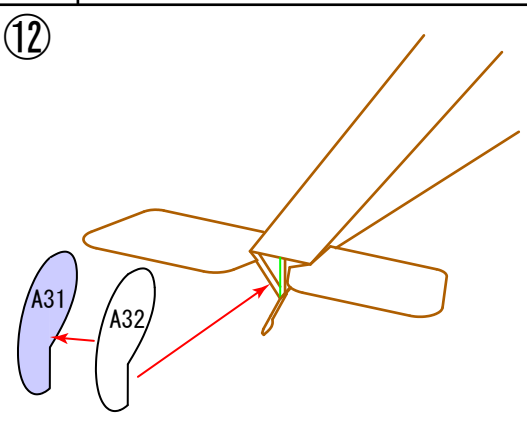

Copyright 2012 by KAMINO-ANA  
<http://maplekikaku.jp/kamino-ana/>

Fokker E-3 1/32